

第67回 沖縄県民体育大会 市郡対抗総合成績表

男女総合成績

順位	得点	市郡
1位	163.5	那覇市
2位	128.5	沖縄市
3位	123.5	中頭郡
4位	113	国頭郡
5位	103	名護市
6位	94.5	島尻郡
7位	90.5	浦添市
8位	85.5	豊見城市
9位	85	糸満市
10位	82.5	うるま市
11位	75	宮古島市
12位	74	八重山郡
13位	73	宜野湾市
14位	59.5	南城市

※

※男女総合躍進賞：名護市  
(得点 34点、順位 8ランクアップ)

女子総合成績

順位	得点	市郡
1位	40.50	那覇市
2位	34.50	沖縄市
3位	32.50	宜野湾市
4位	31.50	国頭郡
5位	28.00	中頭郡
6位	28.00	島尻郡
7位	26.00	浦添市
8位	24.50	豊見城市
9位	24.00	八重山郡
10位	20.00	宮古島市
11位	18.50	名護市
12位	17.50	うるま市
13位	12.50	糸満市
14位	12.00	南城市

※同点の場合は、上位入賞数による。

※女子総合躍進賞：  
(得点 点、順位 ランクアップ)

# 第67回沖縄県民体育大会 市郡対抗総合成績表

2015/12/2 18:13 現在

種別 市郡名	陸上競技		バレーボール		バスケットボール		卓球		ハンドボール		バドミントン		ソフトボール		ソフトテニス	テニス	軟式野球	サッカー	ラグビー	剣道	相撲	ウエイト	ホリケ	柔道	空手道	ゴルフ	男女総合成績		女子総合成績		前年度総合成績		前年度女子成績		男女総合躍進		女子総合躍進		
	男子	壮年	女子	男子	女子	男子	女子	男子	女子	男子	女子	男子	女子	男子	女子	混成	混成											得点	順位	得点	順位	得点	順位	得点	順位	得点	順位	得点	順位
	男子	壮年	女子	男子	女子	男子	女子	男子	女子	男子	女子	男子	女子	男子	女子	混成	混成												得点	順位	得点	順位	得点	順位	得点	順位	得点	順位	得点
国頭郡	8	6	8	8	1	3.5	3.5	7	1	/	/	3.5	10	3.5	8	7	1	1	1	6.5	3.5	5	6	4	1	/	6	113.00	4	31.50	4	108.00	6	27.50	4	5.0	2	4.0	0
名護市	1	7	10	3.5	1	1	1	1	1	3.5	3.5	3.5	1	1	1	10	1	1	7	8	1	10	/	10	/	7	8	103.00	5	18.50	11	69.00	13	21.00	12	34.0	8	-2.5	1
中頭郡	7	10	7	6.5	8	8	1	3	4	3.5	3.5	1	3.5	10	1	1	7	3.5	6	3.5	7	2	2.5	1	1	8	4	123.50	3	28.00	5	128.00	3	38.50	1	-4.5	0	-10.5	-4
うるま市	1	1	2.5	10	1	6	1	10	2	1	/	8	1	1	10	1	1	1	3.5	3.5	1	1	1	3	7	3	1	82.50	10	17.50	12	113.50	5	16.00	13	-31.0	-5	1.5	1
沖縄市	10	1	4	1	3.5	3.5	3.5	6	8	6.5	6.5	6	8	1	1	1	8	8	1	10	6	7	2.5	1.5	1	6	7	128.50	2	34.50	2	142.50	1	36.00	2	-14.0	-1	-1.5	0
宜野湾市	1	1	1	6.5	1	1	10	2	7	3.5	6.5	1	3.5	8	3.5	2	1	1	1	/	3.5	/	/	1	6	1	73.00	13	32.50	3	67.00	14	21.50	11	6.0	1	11.0	8	
浦添市	1	2	1	1	3.5	3.5	3.5	1	1	10	10	3.5	1	6	6	1	6	3.5	3.5	/	3.5	8	1	1	1	5	3	90.50	7	26.00	7	117.00	4	32.00	3	-26.5	-3	-6.0	-4
那覇市	3	1	1	3.5	10	10	7	4	10	8	8	3.5	1	3.5	3.5	6	10	3.5	8	3.5	10	3	7	7.5	8	10	10	163.50	1	40.50	1	141.00	2	24.50	8	22.5	1	16.0	7
島尻郡	1	3	1	1	3.5	1	8	1	5	6.5	3.5	1	3.5	7	3.5	5	4	6.5	1	/	1	4	8	6	3.5	1	5	94.50	6	28.00	5	83.50	8	25.00	6	11.0	2	3.0	1
豊見城市	5	1	6	1	3.5	7	3.5	1	6	1	1	7	1	1	3.5	4	5	1	3.5	1	8	/	/	5	1	3.5	4	85.50	8	24.50	8	83.50	9	25.00	7	2.0	1	-0.5	-1
南城市	6	4	1	3.5	1	1	1	8	1	1	/	1	1	3.5	7	1	1	3.5	3.5	/	1	/	4	1.5	1	1	2	59.50	14	12.00	14	71.00	11	16.00	14	-11.5	-3	-4.0	0
糸満市	1	1	2.5	1	3.5	1	1	1	1	1	/	10	7	3.5	1	8	3	1	10	3.5	1	1	10	1	10	1	1	85.00	9	12.50	13	90.00	7	22.00	10	-5.0	-2	-9.5	-3
宮古島市	4	5	1	1	6.5	1	6	5	3	1	/	1	3.5	/	/	3	1	10	1	6.5	3.5	/	7.5	3.5	/	1	75.00	11	20.00	10	75.50	10	26.50	5	-0.5	-1	-6.5	-5	
八重山郡	2	8	5	3.5	6.5	1	1	1	1	3.5	3.5	1	6	1	1	1	2	6.5	1	/	1	6	/	5	3.5	2	1	74.00	12	24.00	9	69.50	12	22.50	9	4.5	0	1.5	0

# 第67回沖縄県民体育大会 記録集計表

競技種目：陸上競技(男子の部)

順位	1	2	3	4	5	6	7	8	9	9	9	9	9	9
市郡名	沖縄市	国頭郡	中頭郡	南城市	豊見城市	宮古島市	那覇市	八重山郡	名護市	島尻郡	糸満市	浦添市	宜野湾市	うるま市
得点	10	8	7	6	5	4	3	2	1	1	1	1	1	1

競技種目：陸上競技(女子の部)

順位	1	2	3	4	5	6	7	7	9	9	9	9	9	9
市郡名	名護	国頭郡	中頭郡	豊見城市	八重山郡	沖縄市	糸満市	うるま市	島尻郡	浦添市	宮古島市	南城市	宜野湾市	那覇市
得点	10	8	7	6	5	4	2.5	2.5	1	1	1	1	1	1

競技種目：陸上競技(壮年の部)

順位	1	2	3	4	5	6	7	8	9	9	9	9	9	9
市郡名	中頭郡	八重山郡	名護市	国頭郡	宮古島市	南城市	島尻郡	浦添市	糸満市	宜野湾	沖縄市	那覇市	うるま市	豊見城市
得点	10	8	7	6	5	4	3	2	1	1	1	1	1	1



# 第67回沖縄県民体育大会 記録集計表

競技種目：バレーボール(女子の部)

期日：平成27年11月21日(土)～22日(日)  
会場：21世紀の森体育館

順位	1	2	3	3	5	5	5	5	9	9	9	9	9	9
市郡名	那覇市	中頭郡	八重山郡	宮古島	島尻郡	沖縄市	浦添市	豊見城市	南城市	国頭郡	うるま市	名護市	宜野湾市	
得点	10	8	6.5	6.5	3.5	3.5	3.5	3.5	1	1	1	1	1	1

## (女子の部)

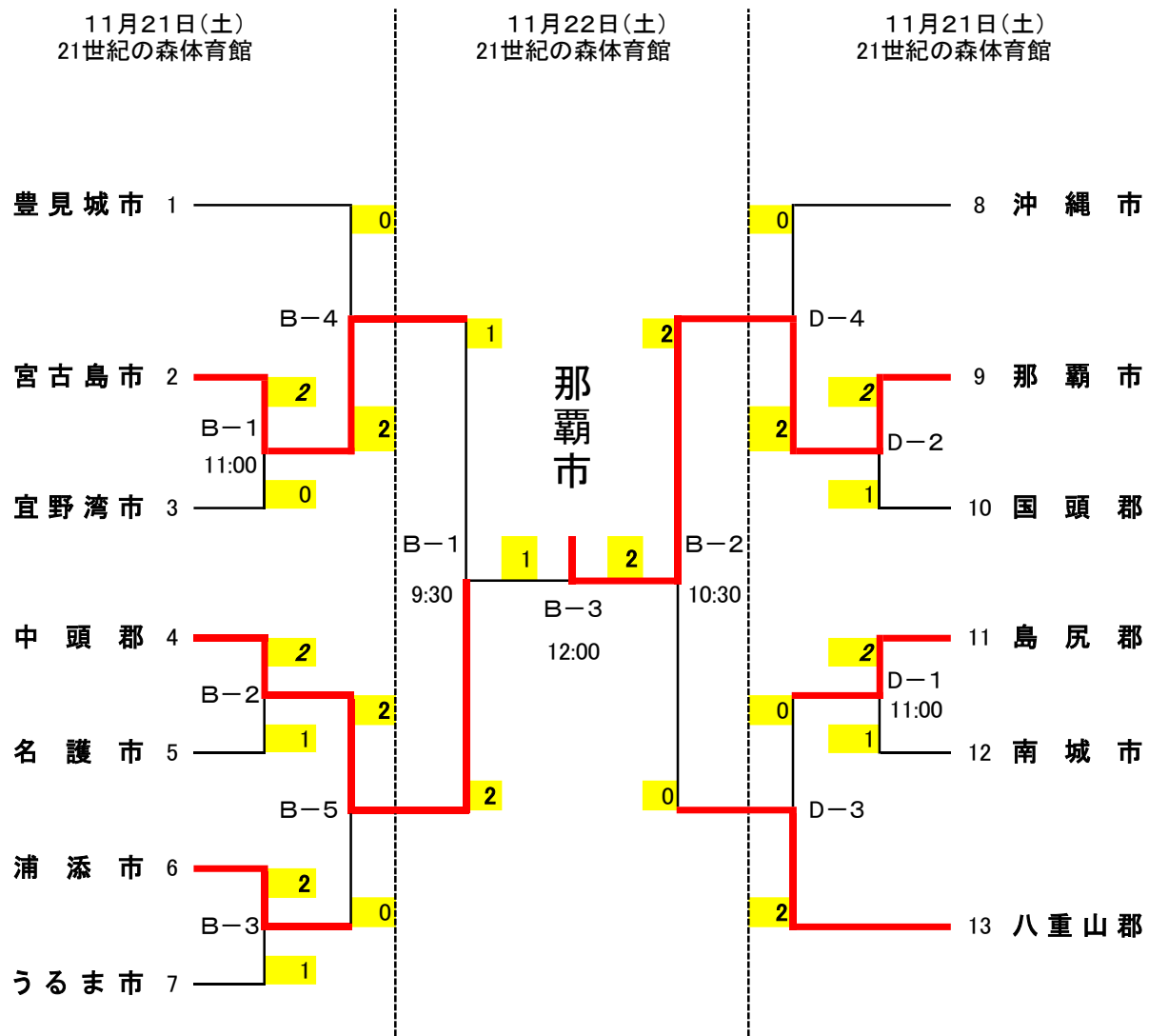

# 第67回沖縄県民体育大会 記録集計表

競技種目：バスケットボール(男子の部)

期 日：平成27年11月21日(土)～22日(日)

会 場：A・B:今帰仁村民体育館

C・D:名護商工高校体育館

順位	1	2	3	4	5	5	5	5	9	9	9	9	9	9
市郡名	那覇市	中頭郡	豊見城市	うるま市	国頭郡	沖縄市	糸満市	浦添市	島尻郡	南城市	名護市	宮古島市	八重山郡	宜野湾市
得点	10	8	7	6	3.5	3.5	3.5	3.5	1	1	1	1	1	1

## バスケットボール組み合わせ

豊見城市

男子の部

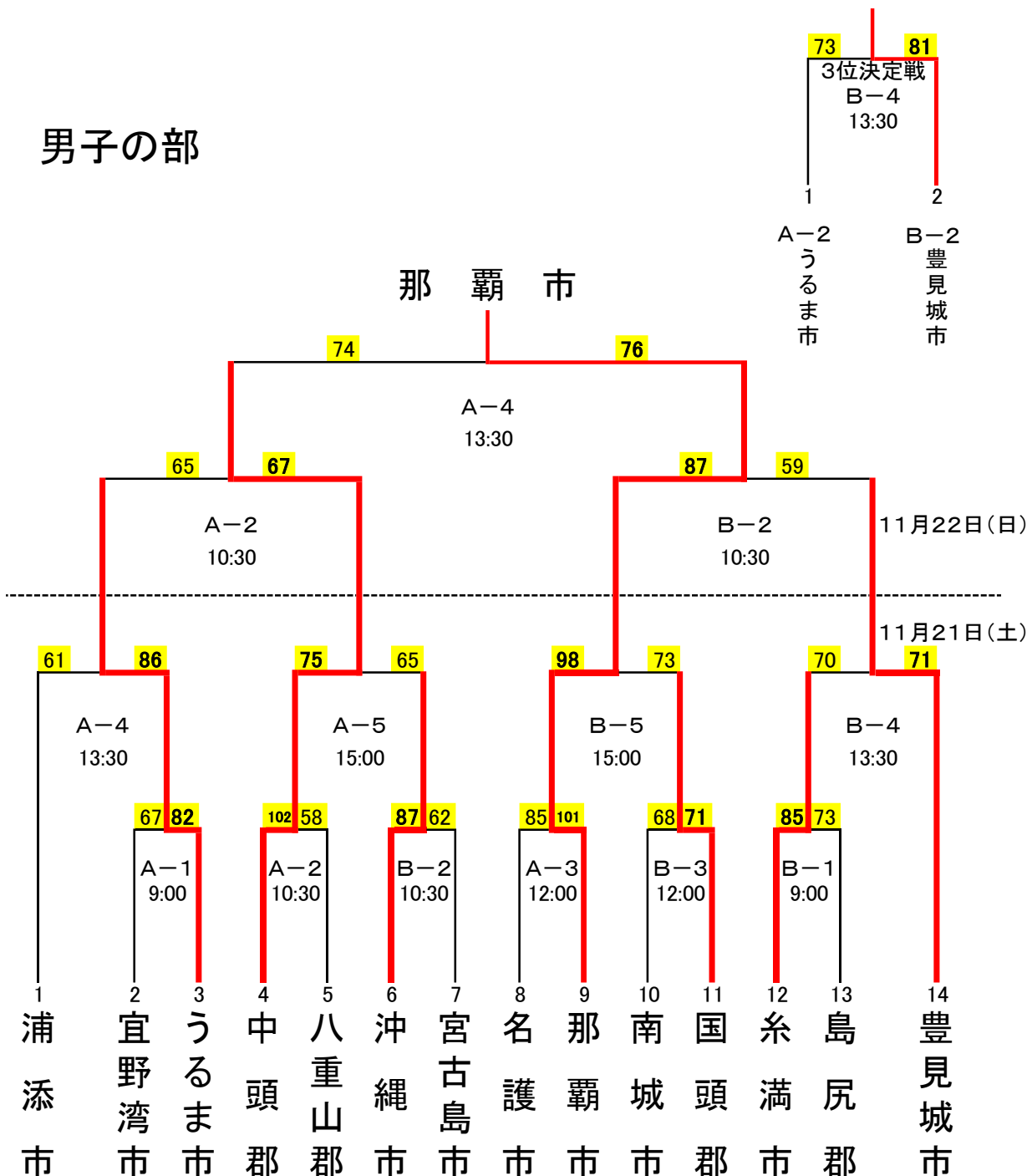

# 第67回沖縄県民体育大会 記録集計表

競技種目：ソフトテニス

期 日： 平成27年11月21日(土)～22日(日)

会 場： 名護市営庭球場

今帰仁村総合運動公園テニスコート

順位	1	2	3	4	5	6	7	8	9	9	9	9	9	9
市郡名	名護市	糸満市	国頭郡	那覇市	島尻郡	豊見城市	宮古島市	宜野湾市	中頭郡	沖縄市	浦添市	南城市	うるま市	八重山郡
得点	10	8	7	6	5	4	3	2	1	1	1	1	1	1

## 順位決定戦

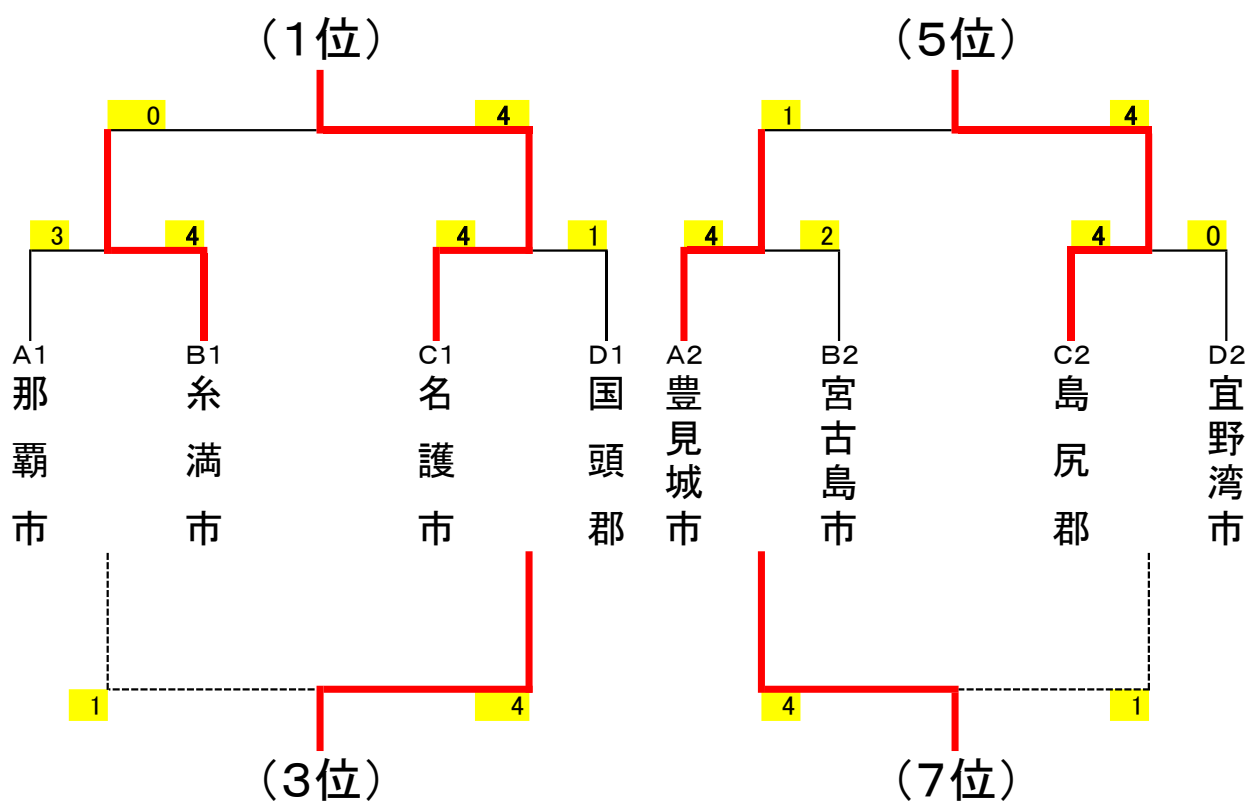

# 第67回沖縄県民体育大会 記録集計表

競技種目：サッカー

Aコート： 金武町陸上競技場

Bコート： 金武火力 雄飛の広場

順位	1	2	3	4	5	5	5	5	9	9	9	9	9	9
市郡名	糸満市	那覇市	名護市	中頭郡	うるま市	南城市	豊見城市	浦添市	宮古島市	島尻郡	沖縄市	国頭郡	八重山郡	宜野湾市
得点	10	8	7	6	3.5	3.5	3.5	3.5	1	1	1	1	1	1

11月22日(日) 糸満市 1  $\begin{bmatrix} 1 & -0 \\ 0 & -1 \end{bmatrix}$  1 那覇市  
 Aコート 糸満市  $\begin{bmatrix} PK戦 \\ 6 & -5 \end{bmatrix}$  那覇市  
 4 決勝戦 13:30

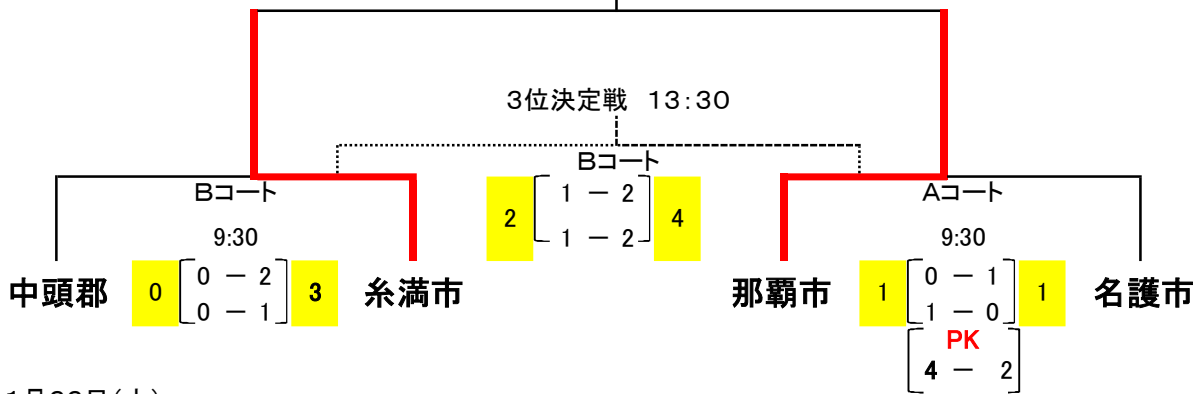

11月22日(土) 開始時間 ①9:00~ ②10:10~ ③11:30~ ④12:40~  
 ⑤13:50~ ⑥15:00~ ⑦16:10~

ア組	中頭郡	宜野湾市	浦添市	八重山郡	勝	負	引分	得点	失点	得失点	勝点	順位
A 中頭郡	<del>0-0</del>	4-0	4-1	<del>0-0</del>	2	0	0	8	1	7	6	1
B 宜野湾市	0-4	<del>0-0</del>	<del>0-0</del>	3-0	1	1	0	3	4	-1	3	3
C 浦添市	1-4	<del>0-0</del>	<del>0-0</del>	4-0	1	1	0	5	4	1	3	2
D 八重山郡	<del>0-0</del>	0-3	0-4	<del>0-0</del>	0	2	0	0	7	-7	0	4

イ組	島尻郡	豊見城市	糸満市	勝	負	引分	得点	失点	得失点	勝点	順位
E 島尻郡	<del>0-0</del>	0-0	1-3	0	1	1	1	3	-2	1	3
F 豊見城市	0-0	<del>0-0</del>	1-1	0	0	2	1	1	0	2	2
G 糸満市	3-1	1-1	<del>0-0</del>	1	0	1	4	2	2	4	1

ウ組	那覇市	国頭郡	南城市	沖縄市	勝	負	引分	得点	失点	得失点	勝点	順位
H 那覇市	<del>0-0</del>	3-0	6-4	<del>0-0</del>	2	0	0	9	4	5	6	1
I 国頭郡	0-3	<del>0-0</del>	<del>0-0</del>	1-3	0	2	0	1	6	-5	0	4
J 南城市	4-6	<del>0-0</del>	<del>0-0</del>	4-2	1	1	0	8	8	0	3	2
K 沖縄市	<del>0-0</del>	3-1	2-4	<del>0-0</del>	1	1	0	5	5	0	3	3

エ組	うるま市	宮古島市	名護市	勝	負	引分	得点	失点	得失点	勝点	順位
L うるま市	<del>0-0</del>	2-2	0-1	0	1	1	2	3	-1	1	2
M 宮古島市	2-2	<del>0-0</del>	0-4	0	1	1	2	6	-4	1	3
N 名護市	1-0	4-0	<del>0-0</del>	2	0	0	5	0	5	6	1



# 第67回沖縄県民体育大会 記録集計表

競技種目：ラグビーフットボール

期 日： 平成27年10月17日・18日・25日・31日 11月1日

会 場： 名護21世紀の森ラグビー場

順位	1	2	3	3	5	5	5	5	9	9				
市郡名	沖縄市	名護市	国頭郡	宮古島市	那覇市	糸満市	うるま市	中頭郡	豊見城市					
得点	10	8	6.5	6.5	3.5	3.5	3.5	3.5	1	1				

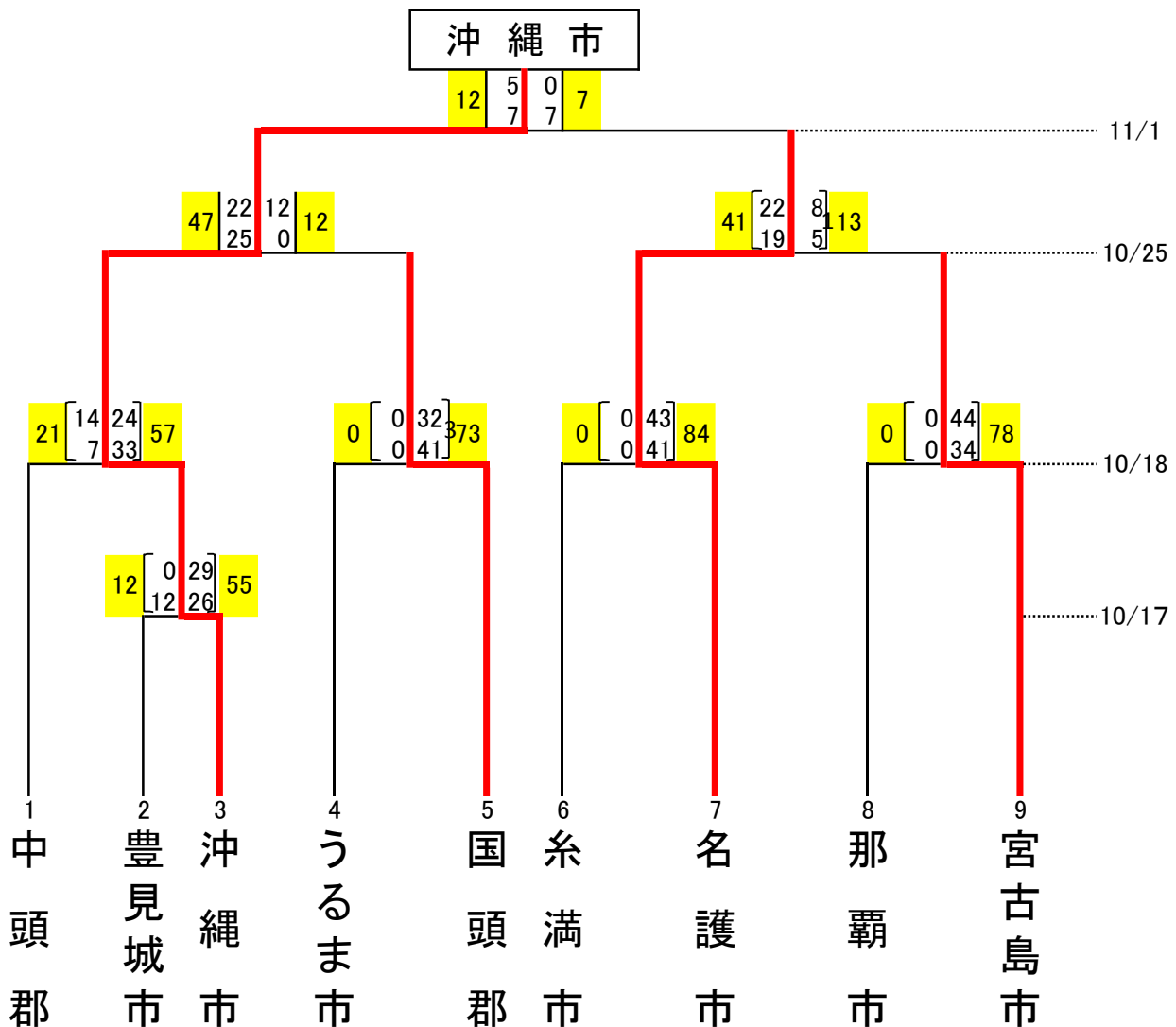

# 第67回沖縄県民体育大会 記録集計表

競技種目：バスケットボール(女子の部)

期日：平成27年11月21日(土)～22日(日)

会場：A・B：今帰仁村民体育館

C・D：名護商工高校体育館

順位	1	2	3	4	5	5	5	5	9	9	9	9	9	9
市郡名	宜野湾市	島尻郡	那覇市	宮古島市	国頭郡	豊見城市	浦添市	沖縄市	中頭郡	名護市	糸満市	うるま市	南城市	八重山郡
得点	10	8	7	6	3.5	3.5	3.5	3.5	1	1	1	1	1	1

## バスケットボール組み合わせ

### 那覇市

### 女子の部

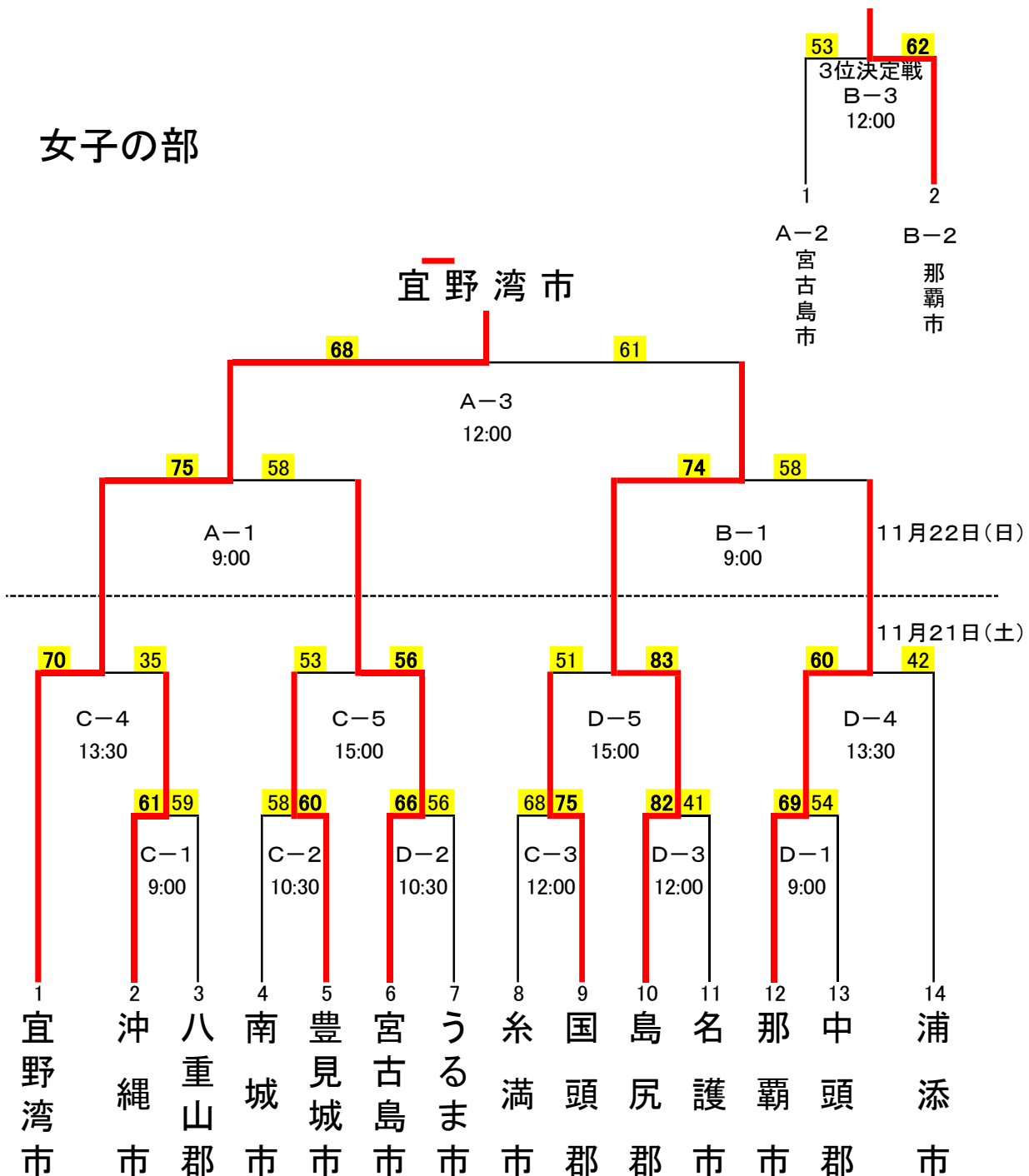

# 第67回沖縄県民体育大会 記録集計表

競技種目：卓球(男子の部)

期 日：平成27年11月21日(土)～22日(日)

会 場：宜野座村総合体育館

順位	1	2	3	4	5	6	7	8	9	9	9	9	9	9
市郡名	うるま市	南城市	国頭郡	沖縄市	宮古島市	那覇市	中頭郡	宜野湾市	豊見城市	浦添市	島尻郡	八重山郡	糸満市	名護市
得点	10	8	7	6	5	4	3	2	1	1	1	1	1	1

## ☆ 男子予選リーグ ☆

A パート		うるま市	浦添市	豊見城市	宮古島市	得点	順位
1	うるま市		4-1	4-1	4-0	6	1
2	浦添市	1-4		4-1	2-4	4	3
3	豊見城市	1-4	1-4		3-4	3	4
4	宮古島市	0-4	4-2	4-3		5	2

B パート		中頭郡	島尻郡	国頭郡	得点	順位
1	中頭郡		4-3	3-4	3	2
2	島尻郡	3-4		3-4	2	3
3	国頭郡	4-3	4-3		4	1

C パート		南城市	那覇市	八重山郡	得点	順位
1	南城市		4-1	4-1	4	1
2	那覇市	1-4		4-1	3	2
3	八重山郡	1-4	1-4		2	3

D パート		宜野湾市	名護市	沖縄市	糸満市	得点	順位
1	宜野湾市		4-0	0-4	4-1	5	2
2	名護市	0-4		2-4	4-3	4	3
3	沖縄市	4-0	4-2		4-0	6	1
4	糸満市	1-4	3-4	0-4		3	4

# 第67回沖縄県民体育大会 記録集計表

競技種目：卓球(女子の部)

期 日：平成27年11月21日(土)～22日(日)

会 場：宜野座村総合体育館

順位	1	2	3	4	5	6	7	8	9	9	9	9	9	9
市郡名	那覇市	沖縄市	宜野湾市	豊見城市	島尻郡	中頭郡	宮古島市	うるま市	名護市	八重山郡	国頭郡	糸満市	浦添市	南城市
得点	10	8	7	6	5	4	3	2	1	1	1	1	1	1

## ☆ 女子予選リーグ ☆

A パート		中頭郡	名護市	八重山郡	沖縄市	得点	順位
1	中頭郡		4-3	4-0	1-4	5	2
2	名護市	3-4		4-1	2-4	4	3
3	八重山郡	0-4	1-4		1-4	3	4
4	沖縄市	4-1	4-2	4-1		6	1

B パート		国頭郡	島尻郡	宜野湾市	得点	順位
1	国頭郡		1-4	2-4	2	3
2	島尻郡	4-1		2-4	3	2
3	宜野湾市	4-2	4-2		4	1

C パート		糸満市	豊見城市	宮古島市	得点	順位
1	糸満市		3-4	3-4	2	3
2	豊見城市	4-3		4-1	3	2
3	宮古島市	4-3	1-4		4	1

D パート		那覇市	うるま市	浦添市	南城市	得点	順位
1	那覇市		4-1	4-0	4-1	6	1
2	うるま市	1-4		4-1	4-2	5	2
3	浦添市	0-4	1-4		2-4	3	4
4	南城市	1-4	3-4	4-2		4	3



# 第67回沖縄県民体育大会 記録集計表

競技種目：ハンドボール(女子の部)

期 日： 平成27年11月14日(土)～15日(日)  
 会 場： 21世紀の森体育館(a、b、あ、いコート)  
 北部生涯学習推進センター(cコート)

順位	1	2	3	3	5	5	5	5	9	9	9	9	9	
市郡名	浦添市	那覇市	宜野湾市	沖縄市	中頭郡	名護市	島尻郡	八重山郡	豊見城市					
得点	10	8	6.5	6.5	3.5	3.5	3.5	3.5	1	1	1	1	1	

## ハンドボール組み合わせ(女子の部)

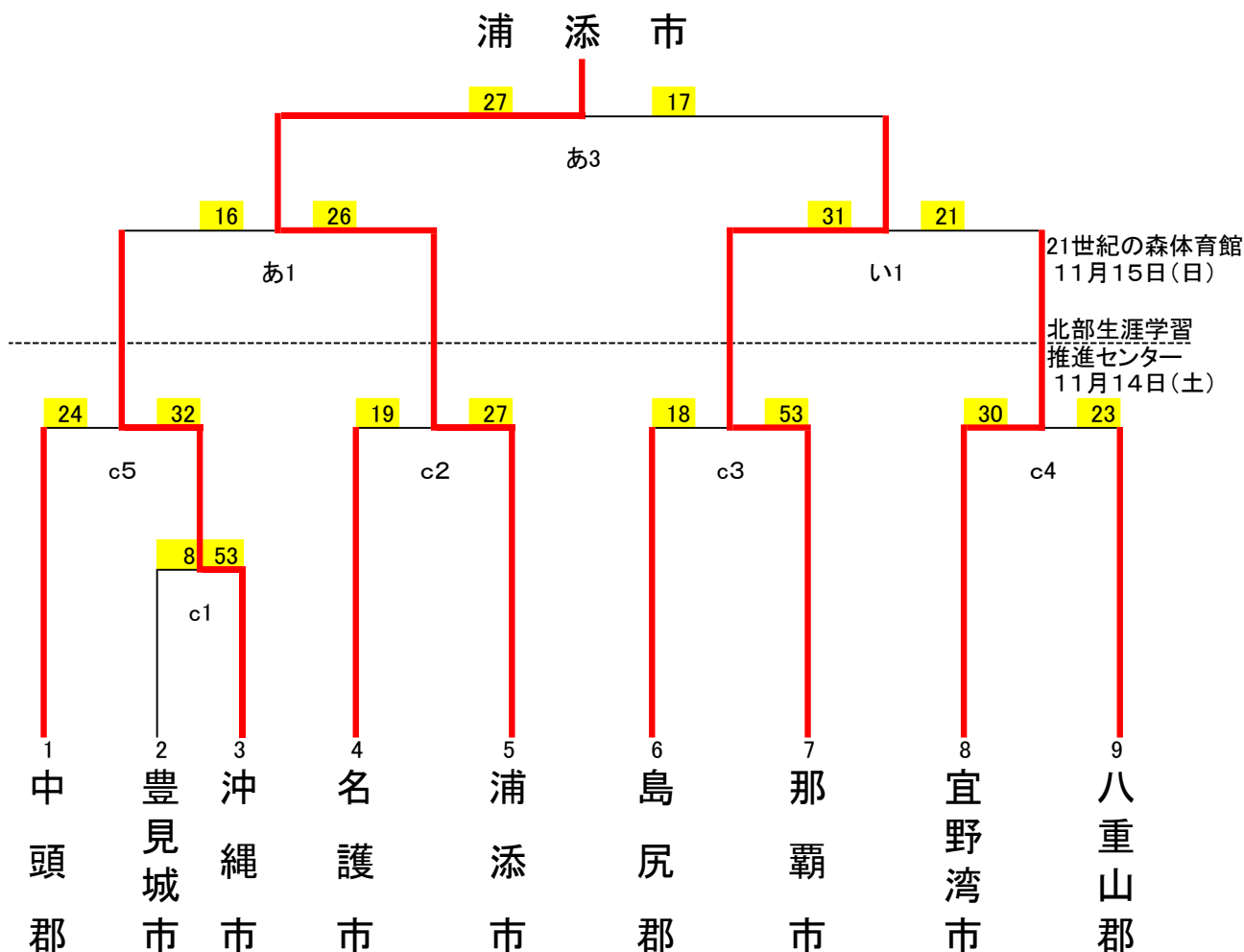

# 第67回沖縄県民体育大会 記録集計表

競技種目：バドミントン(男子の部)

順位	1	2	3	4	5	5	5	5	9	9	9	9	9	9
市郡名	糸満市	うるま市	豊見城市	沖縄市	那覇市	国頭郡	浦添市	名護市	宜野湾市	宮古島市	中頭郡	島尻郡	八重山郡	南城市
得点	10	8	7	6	3.5	3.5	3.5	3.5	1	1	1	1	1	1

会 場：金武町体育館

11月21日(土) 10時00分～ 監督会議(競技本部前)  
 10時30分～ 種目別開始式  
 11時00分～ 競技開始  
 11月22日(日) 9時00分～ 競技開始  
 競技終了後表彰式

## 男子の部

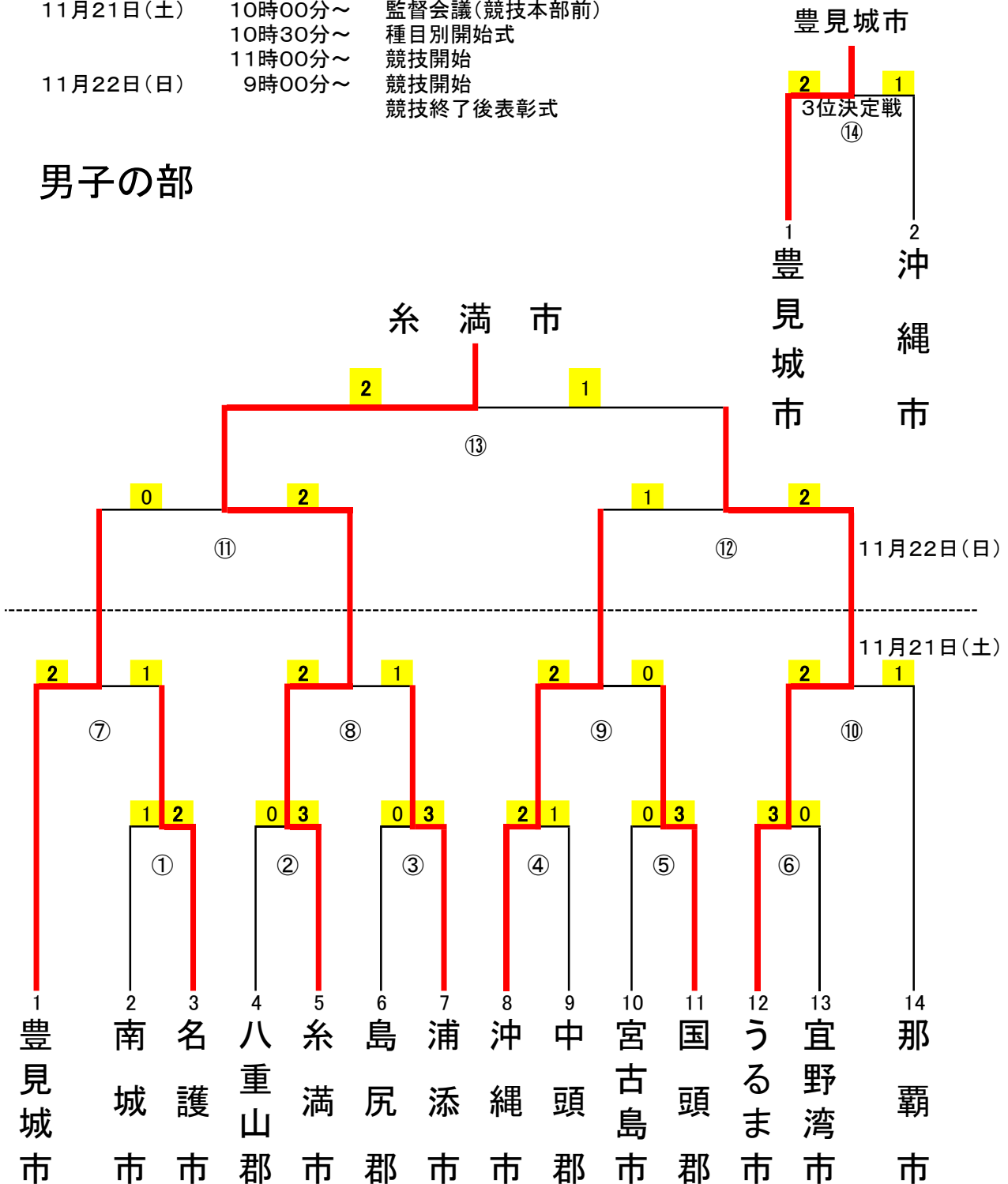

# 第67回沖縄県民体育大会 記録集計表

競技種目：バドミントン(女子の部)

順位	1	2	3	4	5	5	5	5	9	9	9	9	9	9
市郡名	国頭郡	沖縄市	糸満市	八重山	宮古島市	宜野湾市	島尻郡	中頭郡	那覇市	浦添市	名護市	南城市	豊見城市	うるま市
得点	10	8	7	6	3.5	3.5	3.5	3.5	1	1	1	1	1	1

会場：宜野湾市民体育館

11月21日(土) 10時00分～ 監督会議(競技本部前)  
 10時30分～ 種目別開始式  
 11時00分～ 競技開始  
 11月22日(日) 9時00分～ 競技開始  
 競技終了後表彰式

糸満市

2 0  
 3位決定戦  
 ⑭

## 女子の部

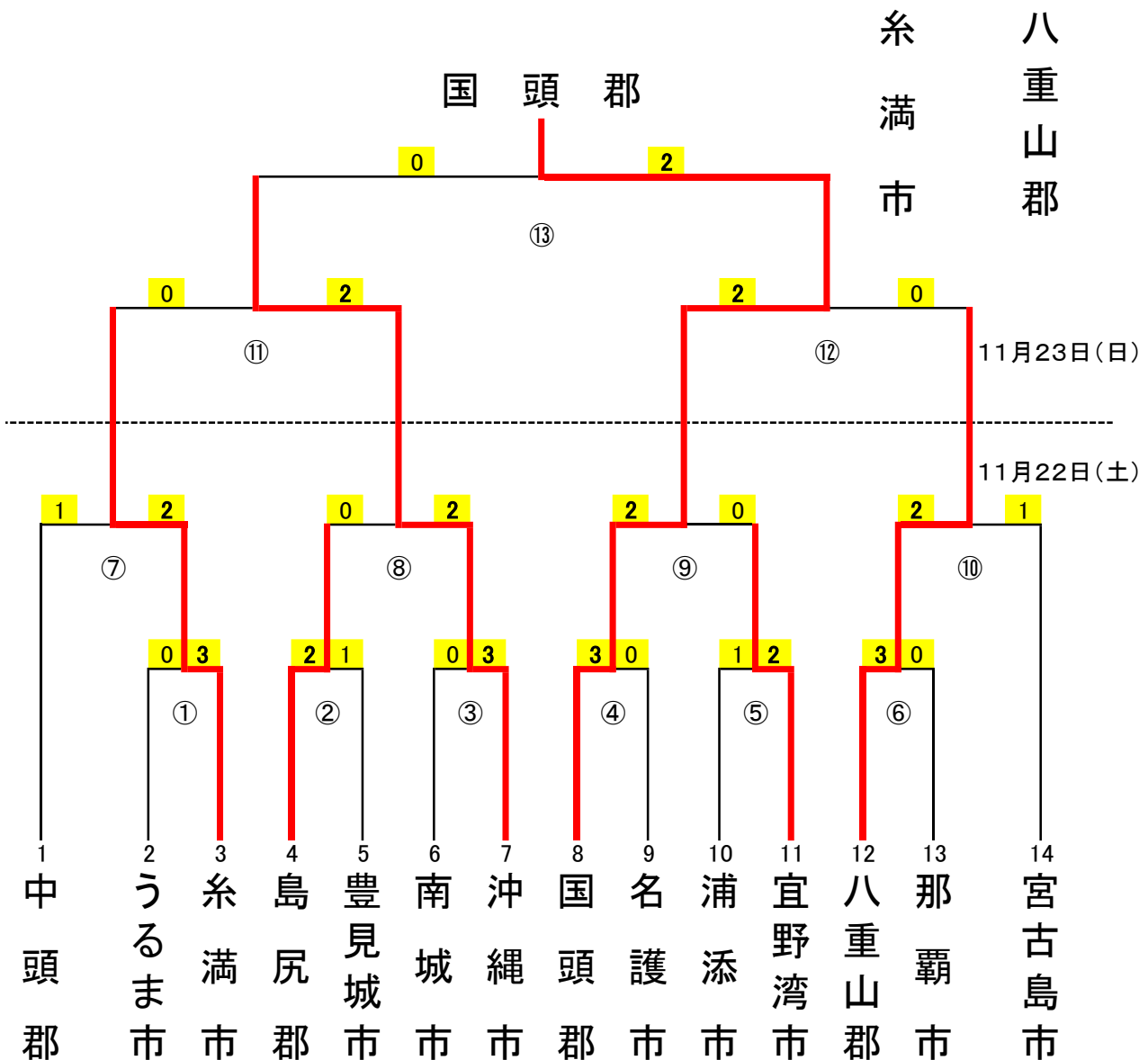



# 第67回沖縄県民体育大会 記録集計表

競技種目：ソフトボール(男子の部)

順位	1	2	3	4	5	5	5	5	9	9	9	9	9	
市郡名	中頭郡	宜野湾市	島尻郡	浦添市	糸満市	那覇市	国頭郡	南城市	名護市	沖縄市	八重山郡	豊見城市	うるま市	
得点	10	8	7	6	3.5	3.5	3.5	3.5	1	1	1	1	1	

会場：A：読谷村運動広場 D  
 B：読谷村運動広場 A

## 男子の部

### 島尻郡

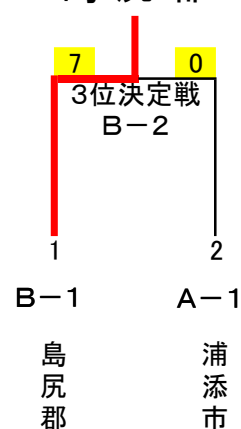

### 中頭郡

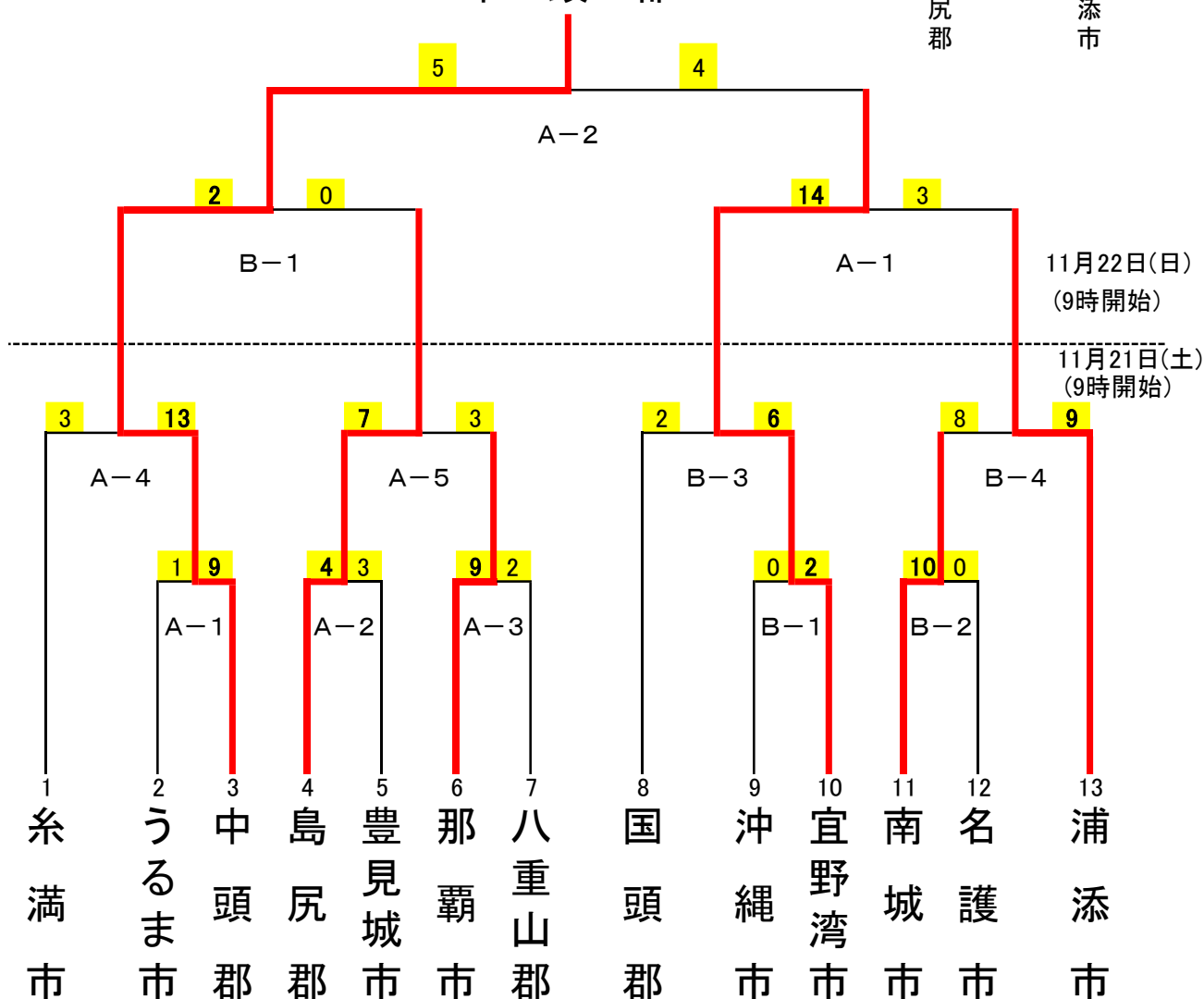

# 第67回沖縄県民体育大会 記録集計表

競技種目：ソフトボール(女子の部)

順位	1	2	3	4	5	5	5	5	9	9	9	9	9	
市郡名	うるま市	国頭郡	南城市	浦添市	那覇市	島尻郡	宜野湾市	豊見城市	名護市	八重山郡	中頭郡	糸満市	沖縄市	
得点	10	8	7	6	3.5	3.5	3.5	3.5	1	1	1	1	1	

会場：C:読谷村運動広場 A  
D:読谷村運動広場 B

## 女子の部

### 南城市

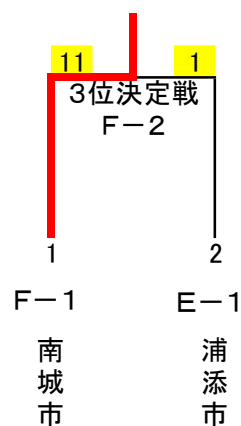

### うるま市

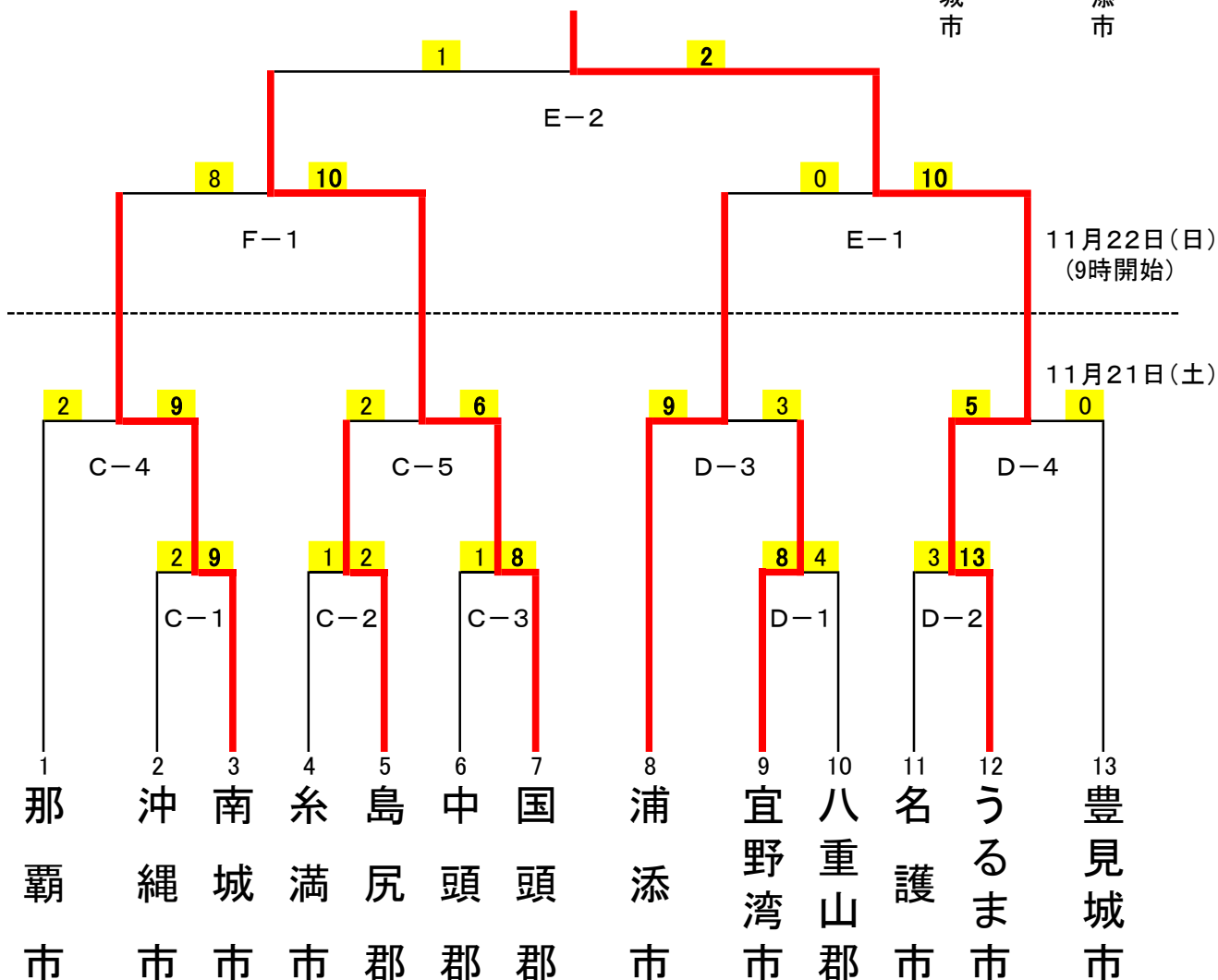

# 第67回沖縄県民体育大会 記録集計表

競技種目：テニス

期 日： 平成27年11月21日(土)～22日(日)  
 会 場： 県総合運動公園庭球場、レクドーム

順位	1	2	3	4	5	6	7	8	9	9	9	9	9	9
市郡名	那覇市	沖縄市	中頭郡	浦添市	豊見城市	島尻郡	糸満市	八重山郡	宮古島市	うるま市	名護市	南城市	国頭郡	宜野湾市
得点	10	8	7	6	5	4	3	2	1	1	1	1	1	1

## 本戦トーナメント

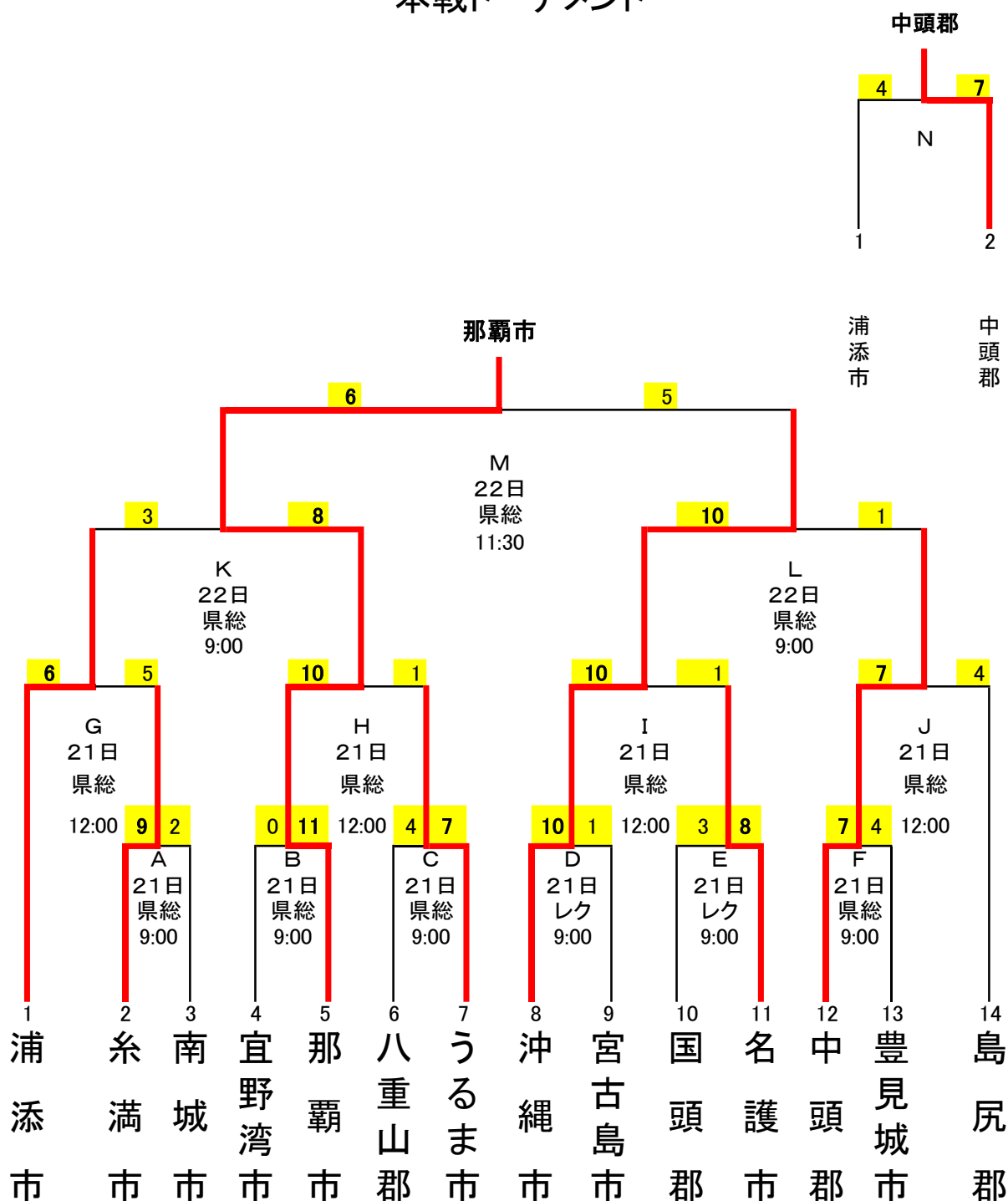

# 第67回沖縄県民体育大会 記録集計表

競技種目：テニス

期 日：平成27年11月21日(土)～22日(日)

会 場：県総合運動公園庭球場、レクドーム

## 本戦トーナメント

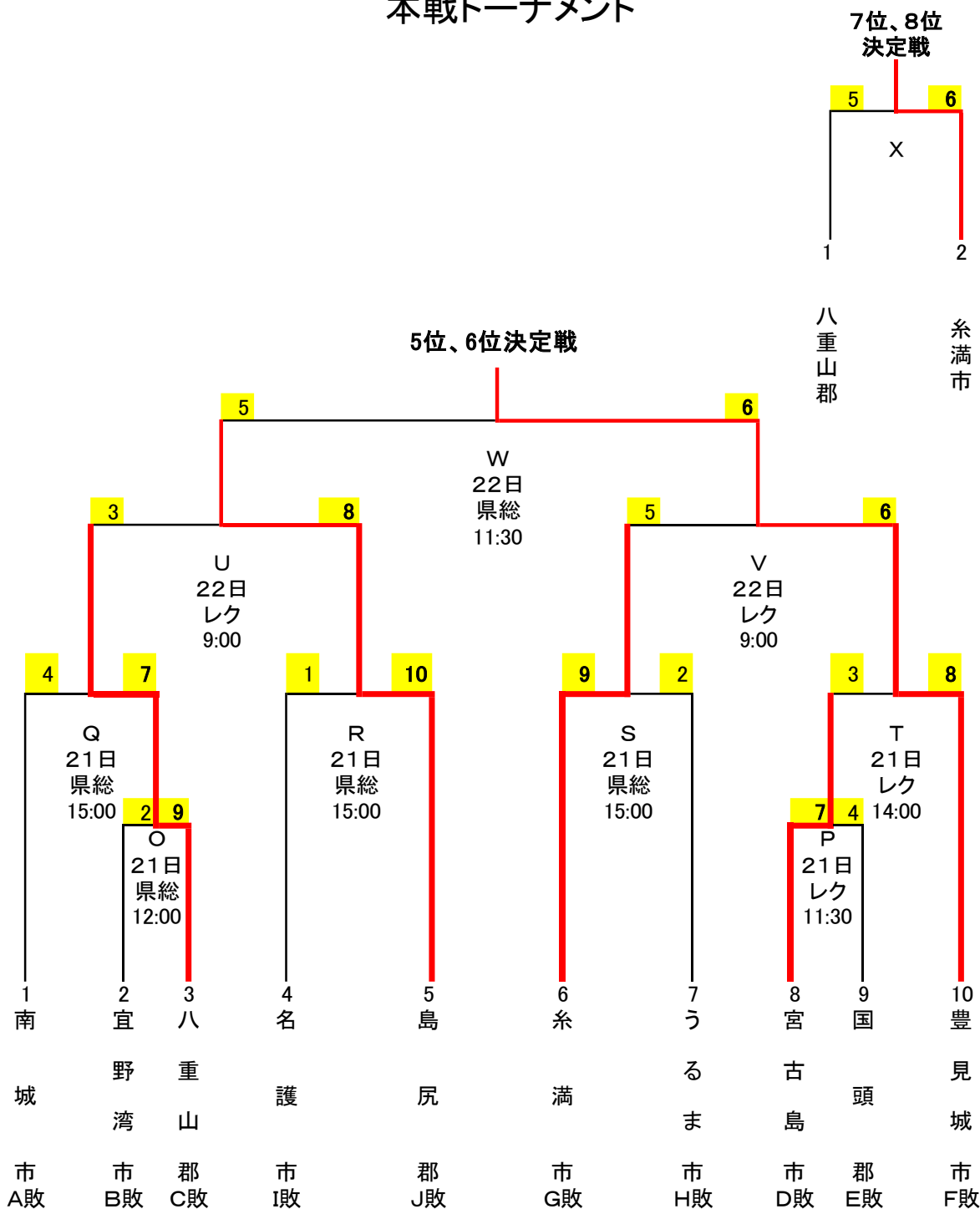

# 第67回沖縄県民体育大会 記録集計表

競技種目：軟式野球

順位	1	2	3	3	5	5	5	5	9	9	9	9	9	9
市郡名	宮古島市	沖縄市	八重山郡	島尻郡	浦添市	南城市	中頭郡	那覇市	宜野湾市	うるま市	豊見城市	国頭郡	名護市	糸満市
得点	10	8	6.5	6.5	3.5	3.5	3.5	3.5	1	1	1	1	1	1

日時：平成27年11月21日(土)～22日(日)  
 会場：名：名護市営球場  
 宜：宜野座村野球場  
 金：金武町ベースボールスタジアム  
 試合開始 1日目…午前8時  
 2日目…午前8時

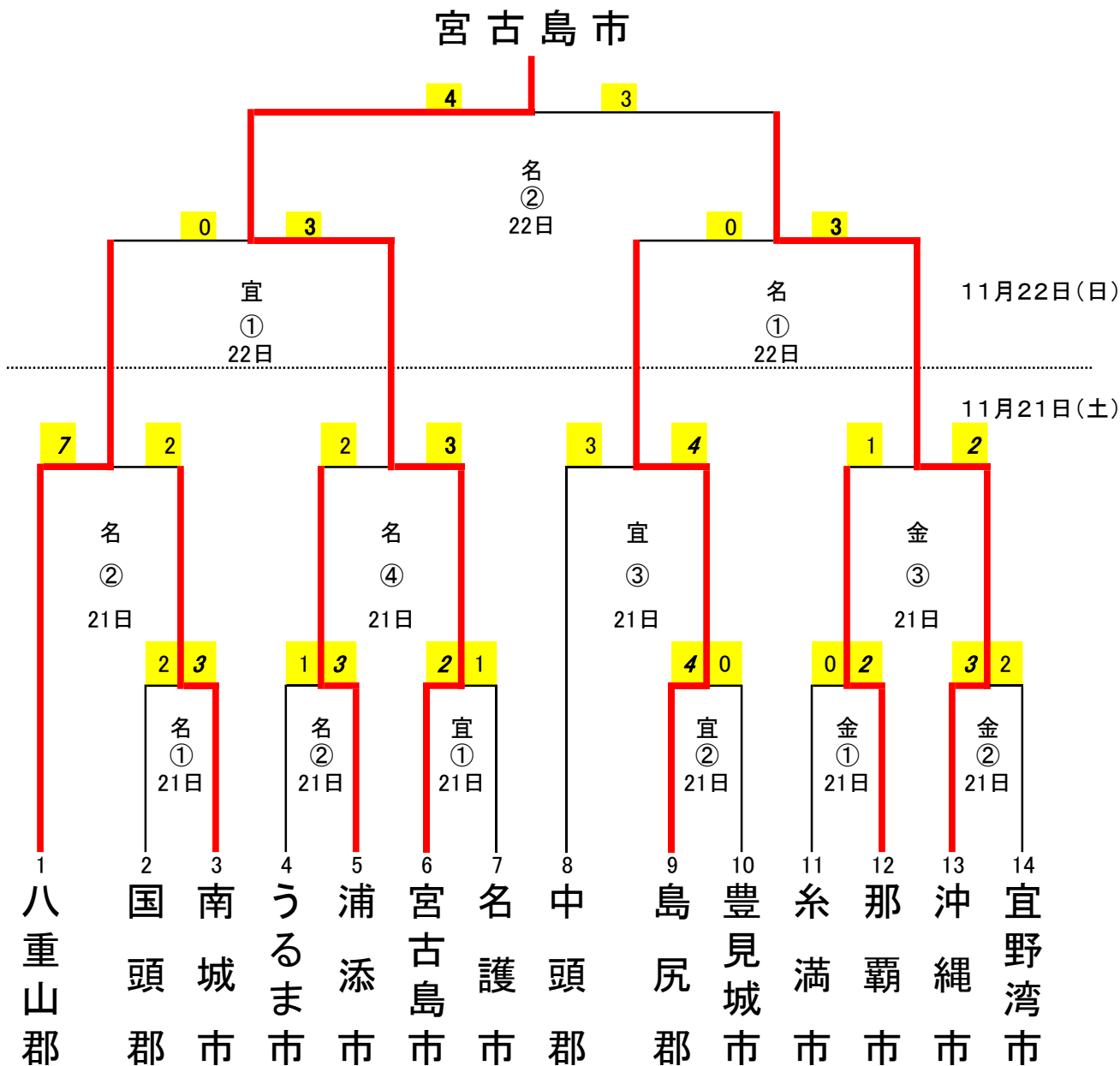

# 第67回沖縄県民体育大会 記録集計表

競技種目：剣道

順位	1	2	3	4	5	5	5	5	9	9	9	9	9	9
市郡名	那覇市	豊見城市	中頭郡	沖縄市	浦添市	宮古島市	国頭郡	宜野湾市	南城市	島尻郡	名護市	うるま市	八重山郡	糸満市
得点	10	8	7	6	3.5	3.5	3.5	3.5	1	1	1	1	1	1

## 剣道組み合わせ

日 時 : 平成27年11月22日(日)  
 監督会議 : 午前8時50分  
 競技開始 : 午前9時30分  
 場 所 : 今帰仁中学校

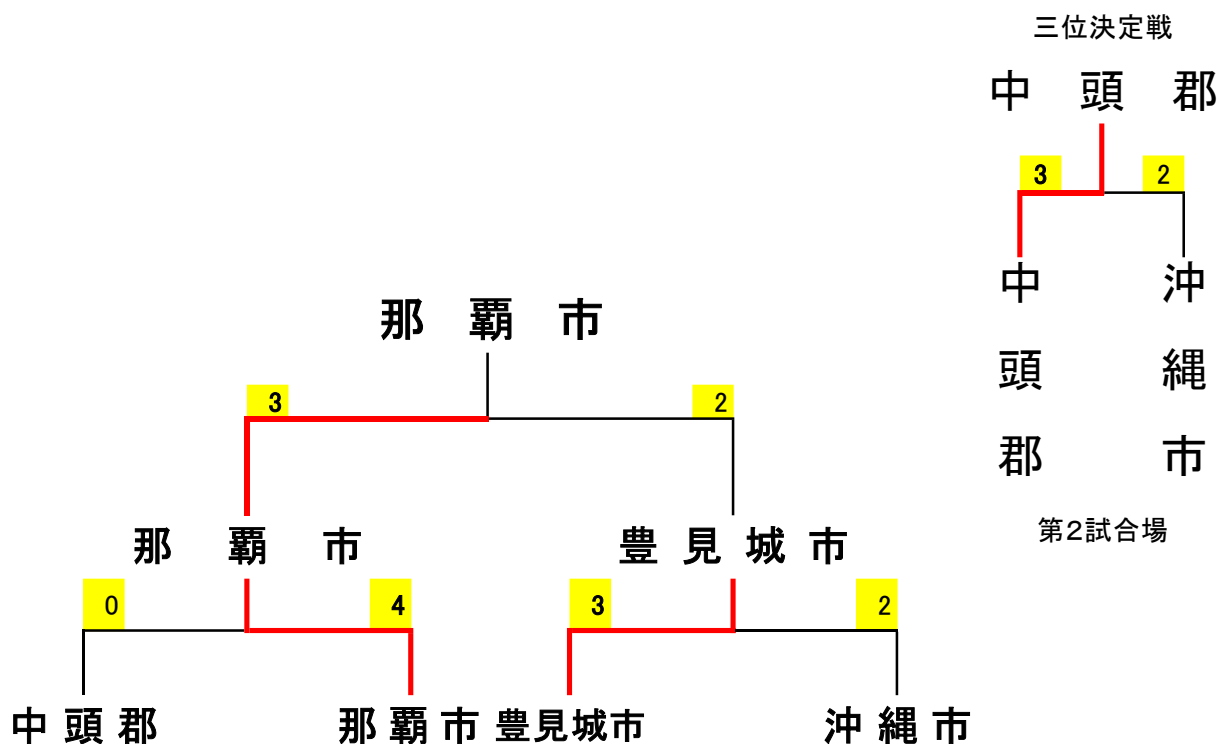

# 第67回沖縄県民体育大会 記録集計表

競技種目：相撲

期 日：平成26年11月21日(土)

会 場：名護市営相撲場

順位	1	2	3	4	5	6	7	8	9	10				
市郡名	名護市	浦添市	沖縄市	八重山郡	国頭郡	島尻郡	那覇市	中頭郡	うるま市	糸満市				
得点	10	8	7	6	5	4	3	2	1	1				

	市郡	国頭	名護	うるま	沖縄	浦添	那覇	島尻	糸満	八重山	中頭	勝ち	点数	順位
1	国頭	○	×	○	×	×	○	○	○	×	○	5	16	5
2	名護	2	○	3	1	2	3	2	3	2	3	8	21	1
3	うるま	1	0	○	0	1	1	1	2	0	1	1	7	9
4	沖縄	2	2	2	○	1	2	2	2	2	2	8	17	3
5	浦添	2	1	2	2	○	3	2	3	3	3	8	21	2
6	那覇	1	0	2	1	0	○	1	2	1	1	2	9	7
7	島尻	1	1	2	1	1	2	○	3	1	3	4	15	6
8	糸満	0	0	1	1	0	1	0	○	0	1	0	4	10
9	八重山	2	1	3	1	0	2	2	3	○	2	6	16	4
10	中頭	0	0	2	1	0	1	0	2	1	○	2	7	8

## 試合方法

- ・ 団体の部は各市郡対抗リーグ戦とする。
- ・ 個人戦は青年の部(29歳未満)、一般の部(29歳以上)のトーナメントで行う。

# 第67回沖縄県民体育大会 記録集計表

競技種目：ウエイトリフティング

期 日：平成26年11月22日(日)

会 場：辺土名高校

順位	1	2	3	4	5	6	7	7	9	9				
市郡名	糸満市	島尻郡	那覇市	国頭郡	豊見城市	南城市	沖縄市	中頭郡	うるま市	浦添市				
得点	10	8	7	6	5	4	2.5	2.5	1	1				



# 第67回沖縄県民体育大会 記録集計表

競技種目：ボウリング

期 日： 平成27年11月21日(土)・22日(日)  
会 場： キタボウリングセンター

順位	1	2	2	4	5	6	7	8	8	10	11	12	13	14
市郡名	名護市	那覇市	宮古島市	島尻郡	八重山郡	国頭郡	うるま市	沖縄市	南城市	宜野湾市	中頭郡	糸満市	浦添市	豊見城市
得点	10	7.5	7.5	6	5	4	3	1.5	1.5	1	1	1	1	1

# 第67回沖縄県民体育大会 記録集計表

競技種目：柔道

順位	1	2	3	4	5	5	5	5	9	9	9	9	9	
市郡名	糸満市	那覇市	うるま市	宜野湾市	八重山郡	宮古島市	島尻郡	豊見城市	国頭郡	南城市	浦添市	中頭郡	沖縄市	
得点	10	8	7	6	3.5	3.5	3.5	3.5	1	1	1	1	1	

日時：平成27年11月15日(日)  
場所：金武町武道館

体重計量：9時～9時30分  
監督・審判会議：9時30分  
開会式：10時00分  
試合開始：開始式終了後

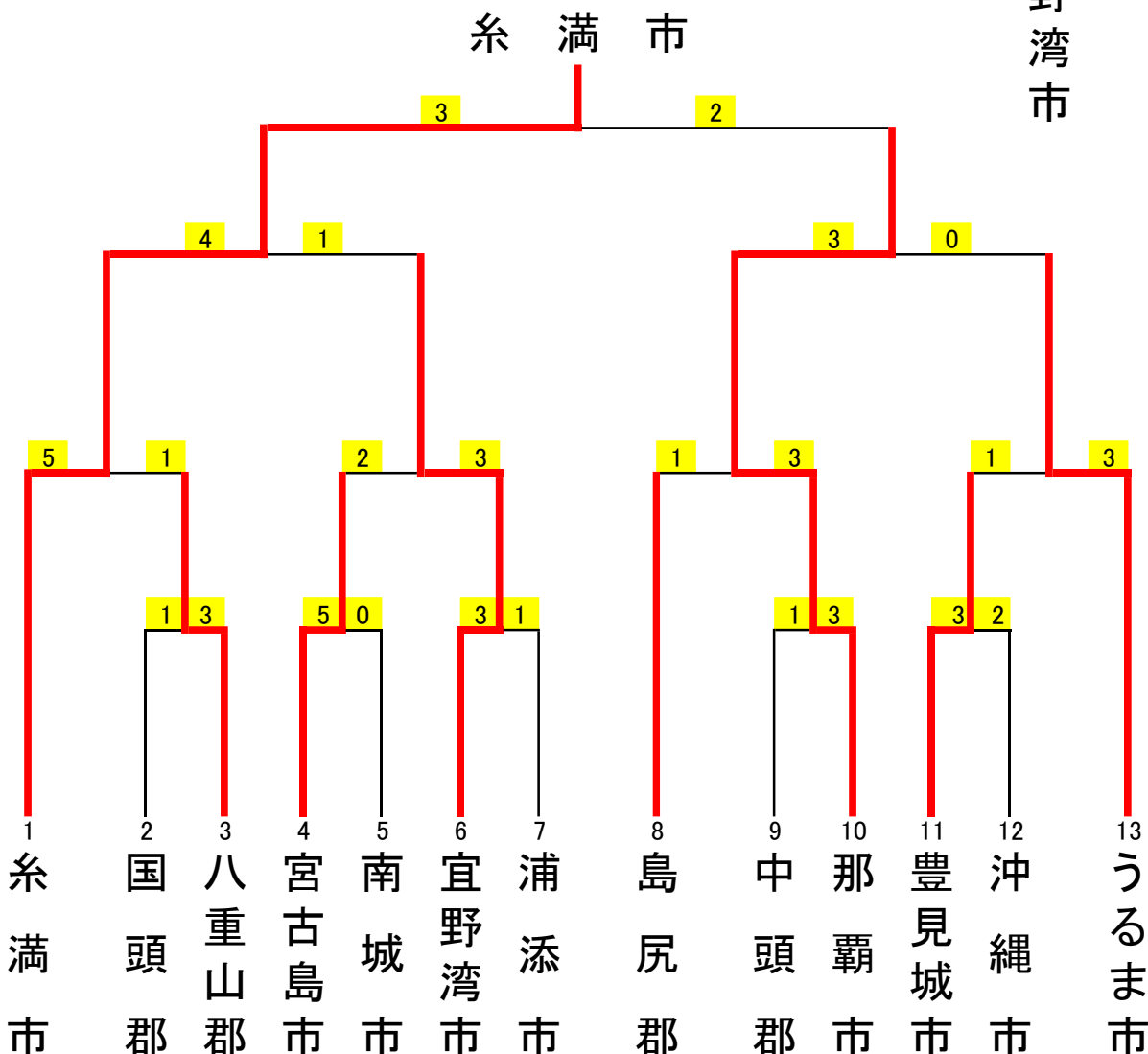
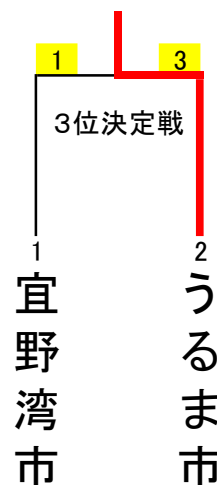

# 第67回沖縄県民体育大会 記録集計表

競技種目：空手道

期 日：平成27年11月21日(土)

会 場：大宮中学校体育館

順位	1	2	3	4	5	6	7	8	9	10	11			
市郡名	那覇市	中頭郡	名護市	沖縄市	浦添市	豊見城市	うるま市	八重山郡	糸満市	島尻郡	南城市			
得点	10	8	7	6	5	4	3	2	1	1	1			

# 第67回沖縄県民体育大会 記録集計表

競技種目：ゴルフ

期 日： 平成27年10月31日(金)

会 場： 沖縄国際ゴルフ倶楽部

順位	1	2	3	4	5	6	7	8	9	10	11	12	13	14
市郡名	那覇市	名護市	沖縄市	国頭郡	島尻郡	中頭郡	浦添市	南城市	宮古島市	豊見城市	うるま市	糸満市	宜野湾市	八重山郡
得点	10	8	7	6	5	4	3	2	1	1	1	1	1	1